

User Manual

Refrigerator

EN - English



EQE4200A-B



## Congratulations

Congratulations and thank you for choosing our refrigerator. We are sure you will find your new refrigerator a pleasure to use. Before you use the refrigerator, we recommend that you read through the entire user manual, which provides the description of the refrigerator and its functions.

To avoid the risks that are always present when you use an electric appliance, it is important that the refrigerator is installed correctly and that you read the safety instructions carefully to avoid misuse and hazards.

We recommend that you keep this instruction booklet for future reference and pass it on to any future owners.

After unpacking the refrigerator please check if it is not damaged. If in doubt, do not use the refrigerator and contact your local Electrolux Customer Care Centre.

### environmental tip

Information on disposal for users

- Most of the packing materials are recyclable. Please dispose of those materials through your local recycling depot or by placing them in appropriate collection containers.
- If you wish to discard this refrigerator, please contact your local authorities and ask for the correct method of disposal.
- Local authorities will have the latest information regarding safe disposal of the product
- Incorrect disposal may expose the user to injury from sharp objects, flammable gases or cause environmental damage.
- Refrigerant gases within the unit should only be discharged by qualified persons. A licence may be required by your local authorities to discharge or reclaim the refrigerant gases. Incorrect discharge of gases may expose the user to injury from flammable gases or cause environmental damage.

## Contents

Important safety instructions	3
Installing your new refrigerator	4
Refrigerator operation	5
Refrigerator features	6
Using the control panel	7
Features of your refrigerator	8
Cleaning your refrigerator	9
Energy consumption	9
Food storage guide	10
Troubleshooting	11

## Conditions of use

This appliance is designed and intended to be used in household ONLY :

- staff kitchen areas in shops, offices and other working environments;
- farm houses and by clients in hotels, motels and other residential type environments;
- bed and breakfast type environments;
- catering and similar non-retail applications.



### Warning



### Warning: Risk of fire / flammable materials

This appliance contains flammable R600a refrigerant. Avoid safety hazards by carefully installing, handling, servicing and disposing of this appliance.

- Ensure that the tubing of the refrigerant circuit is not damaged during transportation and installation.
- Leaking refrigerant may cause eye injuries or ignite.
- The room for installing appliance must be at least 1m<sup>3</sup> per 8g of refrigerant. The amount of refrigerant in the appliance can be found on the rating plate inside the refrigerator appliance.
- If you are unsure of the refrigerant check the rating plate inside the refrigerator compartment.
- It is hazardous for anyone other than an Authorized Service Person to service this appliance.
- Keep ventilation openings in the appliance enclosure or in the built-in structure, clear of obstruction.

**RoHS Compliant** Being ensured permissible content limitation of some toxic chemicals (RoHS compliant)

## Important safety instructions

Please read the user manual carefully and store in a handy place for later reference.

The symbols you will see in this booklet have these meanings:

### **warning**

This symbol indicates information concerning your personal safety

### **caution**

This symbol indicates information on how to avoid damaging the appliance

### **tips and information**

This symbol indicates tips and information about use of the appliance

### **environmental tip**

This symbol indicates tips and information about economical and ecological use of the appliance

Meanings of symbols used in this manual are shown below:

 This symbol indicates never to do this

 This symbol indicates always do this

### **warning**

- If pressurised aerosol containers bear the word 'flammable' and/or a small flame symbol, do not store them inside any refrigerator or freezer. If you do so, you may cause an explosion.
- This appliance is not intended for use by persons (including children) with reduced physical, sensory or mental capabilities, or lack of experience and knowledge, unless they have been given supervision or instruction concerning use of the appliance by a person responsible for their safety.
- Children should be supervised to ensure that they do not play with the appliance.
- When you dispose of your old refrigerators and freezers, remove any doors. Children can suffocate if they get trapped inside.
- This appliance contains insulation formed with flammable blowing gases. Avoid safety hazards by carefully disposing of this appliance.



Warning: Risk of fire / flammable materials

### **warning**

- ✔ The appliance must be plugged into its own dedicated 220-240V, 50-60Hz AC electrical outlet.
- ✔ When positioning the appliance, ensure the supply cord is not trapped or damaged.
- ✔ Ensure that the electric outlet is properly earthed to ground. Consult a qualified electrician if you are unsure.
- ✔ The plug must be accessible when the appliance is in position.
- ⊘ Do not use an extension cord or adapter plug.
- ⊘ Do not locate multiple portable socket-outlets or portable power supplies at the rear of the appliance.
- ✔ If the power cord is damaged, it must be replaced by the manufacturer, its service agent or similarly qualified persons to avoid a hazard.
- ✔ Unplug the appliance before cleaning and before changing the light bulb to avoid electric shock.
- ⊘ Never unplug the appliance by pulling on the power cord. Always grip the plug firmly, and pull straight out of the receptacle to prevent damaging the power cord.
- ✔ Choose a location that is not too cold – the temperature should be above 10°C.
- ✔ Put the appliance in a dry place, avoiding areas of high moisture or humidity.
- ⊘ Don't put the appliance in frosty or unprotected areas, for example in a garage or on a verandah.
- ⊘ Don't put the appliance in direct sunlight.
- ⊘ Don't put the appliance near stoves, fires or heaters.
- ⊘ Do not use mechanical devices or other means to accelerate the defrosting process, other than those recommended by the manufacturer.
- ⊘ Do not damage the refrigerant circuit.
- ⊘ Do not use electrical appliances inside the food storage compartments of the appliance, unless they are of the type recommended by the manufacturer.
- ⊘ Do not store explosive substances such as aerosol cans with a flammable propellant in this appliance.

When correctly installed, your appliance should:

- have adequate clearance to the back and sides for air circulation (refer to page 4).
- be aligned to the surrounding cupboards.
- have doors that will self-close from a partially open position.

### **warning**

- Have the stability foot in place (see diagram on page 4) to prevent the appliance falling forward when a door with heavy food load is opened.

# Installing your new refrigerator

## Clearance around your refrigerator

Your Multidoor Refrigerator can be installed between cupboards or fixtures but you must consider the following spaces around the cabinet:

The minimum distance allowed for installation and ventilation:

1. Allow a minimum of 50mm clearance on both sides.
2. Allow 50mm clearance at the back of the refrigerator.
3. Allow 20mm clearance above the hinge covers.

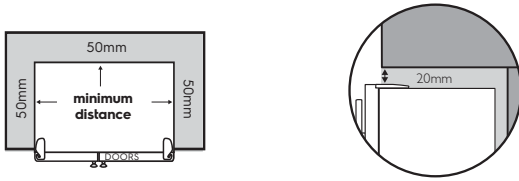

4. Allow a 327 or 327mm clearance on the hinge side of the doors, if you place the refrigerator next to the wall. This will make cleaning easier.

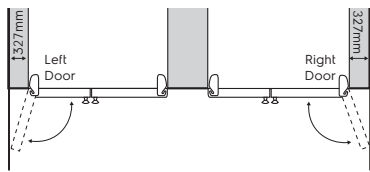

5. Make sure that cupboards or fixtures do not stick out further than the refrigerator cabinet to avoid fridge doors hitting your cupboards.

Note: Refrigerator doors on all models are designed to sit proud of cabinetry (not flush).

## Installing your refrigerator

The appliance should arrive with the stability foot wound fully up so it will not interfere with the operation of the rollers (see diagram in Step 3 below).



The rollers are designed for forward or backward movement only. They are not castors. Moving the refrigerator sideways may damage your floor and the rollers.

1. Roll the refrigerator into its final position.
2. When the refrigerator is placed on a level ground, the front of the refrigerator is higher than the back, and there is a certain height difference (about 2.5mm), so that the refrigerator can be tilted at a certain angle, so as to ensure that the door can be closed better.
3. When you have the appliance in its final position, it needs to be stabilized. Wind the stability foot down to the floor until it just makes contact with the floor. Whenever you need to move the appliance, be sure to wind the foot back up so that the appliance can roll freely and be sure to reset it when reinstalling. (The wrench opening size 30mm)

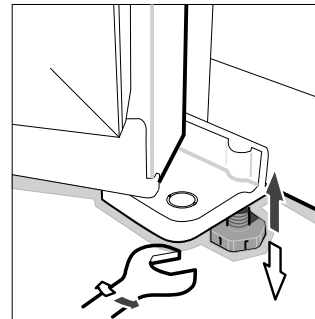

4. Check the alignment of the refrigerator to the surrounding cupboards. The top of the refrigerator should be on the same level from side to side (see diagram below). If you need to adjust the level, use the adjustable rollers as discussed in Step 3.

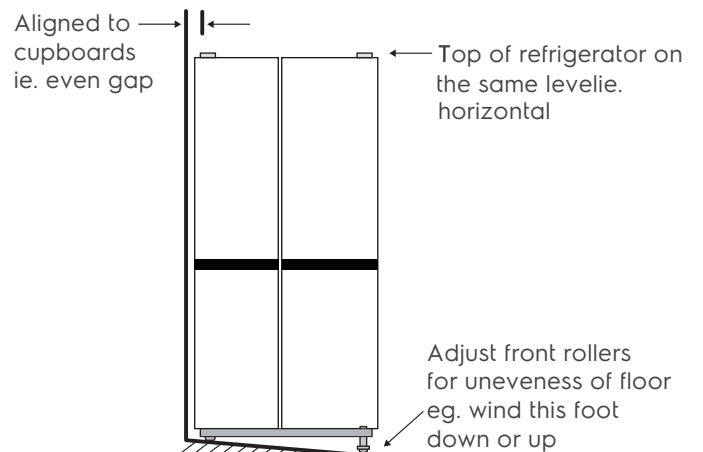

5. If the refrigerator rocks from one corner to the opposite rear corner, this means that the floor is uneven; you will need to put some packing under one of the rear rollers. You could use thin pieces of solid material, such as thin board, vinyl floor tiles or laminate. Place the packing so that it will sit under one of the rear rollers when the refrigerator is rolled into position.
6. You may now need to fine-tune the installation by repeating Steps 3, 4 and 5.
7. Whenever you need to move the refrigerator, be sure to wind the foot back up so that the refrigerator can roll freely.
8. Clean your refrigerator thoroughly following the instructions on page 9 and wipe off any dust that was accumulated during shipping.
9. Leave standing in stable upright position for 2-3 hours prior to turn "on".
10. Plug the refrigerator into the power point. Don't use a double adaptor. If you need to roll the refrigerator out to get at the power point, remember to raise the stability foot before you do so.
11. We recommend that you let your refrigerator run for two to three hours before you put any food in it. It will allow you to check that it is operating properly.

Your new refrigerator has been supplied with protective plastic film on the doors and cabinet, you can choose to remove this film as needed.

Congratulations! You have successfully installed your new refrigerator.



**caution**

Keep ventilation openings, in the appliance enclosure or in the built-in structure clear of obstruction.

### Refrigerator Operation

The refrigerator transfers heat from food placed inside the appliance to the outside air.

This process makes the rear, the sides and the area adjacent to the doors, particularly at initial start up, feel warm to hot, this is normal.

There is a cooling coil located behind the rear wall of the cabinet. This coil cools and removes moisture from the air. A fan then circulates cold, dry air throughout the cabinet.

This air circulation means that food are refrigerated far more quickly than in refrigerators where the air remains relatively static.

Avoid placing food against air outlets as this will effect air circulation.

A light frosting may occasionally occur on the cold interior of the freezer when the door is opened frequently. This is normal and will disappear after a few days in most climates.

Make sure you fully close the freezer door after you load or remove food. If the door is left partly open, a heavy frost will coat the inside of the freezer. If a frost develops, remove it. Ensure to properly close the door, so the frost will not reoccur.

Your new energy efficient appliance uses a high-speed compressor and other energy efficient components that may produce different noises to your old appliance.

These sounds are normal and includes:

- compressor running noise.
- air movement noise from the small fan motor.
- occasional gurgling, similar to water boiling.
- a popping noise, heard during automatic defrosting.
- a clicking noise, just prior to the compressor starting up.

These noises are normal and will not cause the unit to alarm.

### Temperature Control

The factory default settings;

Refrigerator = 5°C Freezer = -18°C

If you want to change the temperature, follow the instructions in the section about the user interface for your model. Ensure that you make only small adjustments and wait 24 hours to see if it's correct to your liking.

Note: When you set a temperature, you set an average temperature for the whole refrigerator cabinet.

Checking the softness of ice cream is a good indication that your freezer is the right period, While checking the temperature of water kept in the refrigerator is a good way of checking the temperature of the food compartment.

Temperature inside each compartment may vary, depending on how much food you store and where you place it.

High or low room temperature may also effect the actual temperature inside the refrigerator.



**caution**

This appliance can be used by children aged from 8 years and above and persons with reduced physical, sensory or mental capabilities or lack of experience and knowledge if they have been given supervision or instruction concerning use of the appliance in a safe way and understand the hazards involved. Children shall not play with the appliance. Cleaning and user maintenance shall not be made by children without supervision.

## Refrigerator features

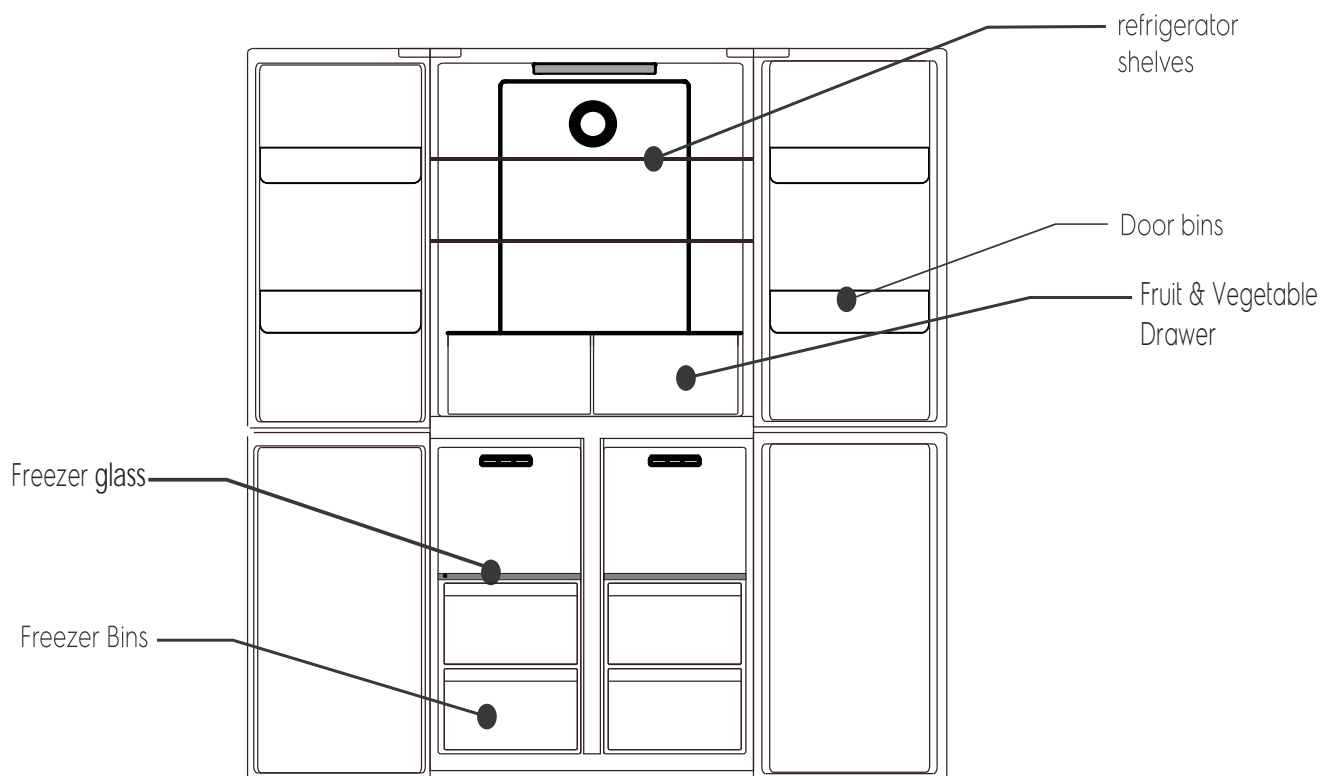

### Control Panel

The control panel is located on the fridge door.

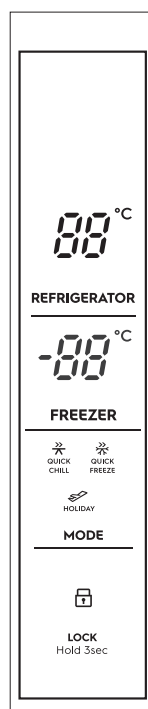

Note: Product illustrations demonstrate various features but may not be completely in line with current products.

## Using the control panel

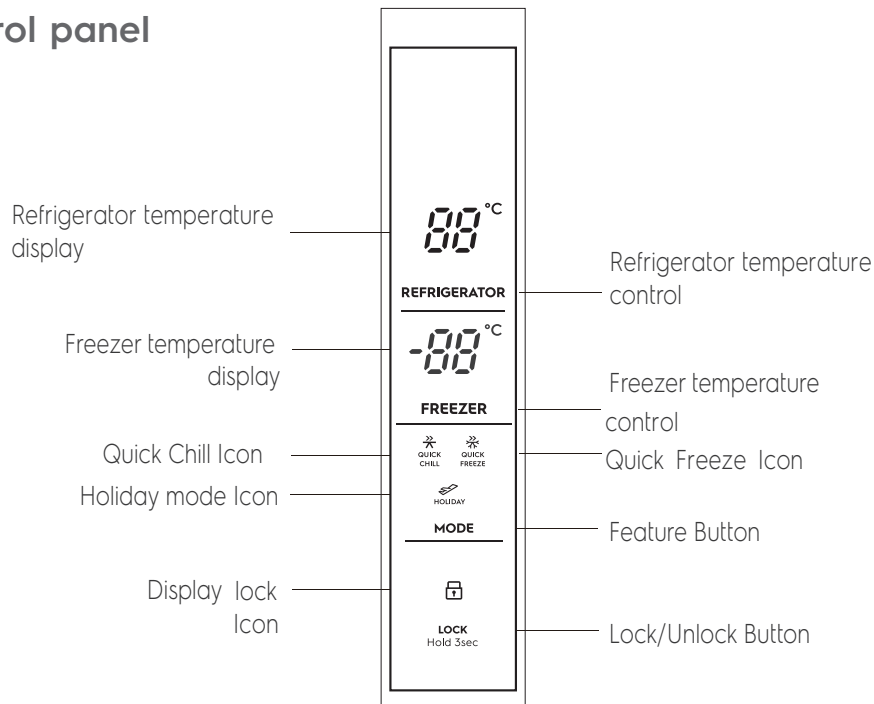

### Function setting of the LED display

Note: the display will turn off after 20 seconds of inactivity, while the display will wake up if the button is touched again.

Feature Selection - each press of the "MODE" button will cycle through the operating modes.



**Holiday**

- Holiday Mode - the refrigerator will run at 3°C while the freezer will operate at -18°C. Do not store fresh food when holiday mode is on.



**QUICK FREEZE**

- Quick Freeze mode - When the super freezer mode is selected, the compressor will operate continuously to freeze foods faster, and keep them fresh. The super freezer mode will automatically turn off either after 24 hours of operation, or when the freezer reaches -28°C. The super freezer icon will turn off, and the freezer will continue to operate at the normal set temperature.



**QUICK CHILL**

- Quick Chill Icon - When the Quick Chill mode is selected, the fridge compartment reaches the set temperature in the shortest period, in order to keep the food as fresh as possible. Under this mode, the set temperature of the fridge compartment locks on 2°C. The program runs 150 mins then exits automatically, the Quick Chill icon goes out, which represents the Quick Chill function is disabled, the set temperature returns to the last one before the Quick Chill mode operates.



Set Temperature

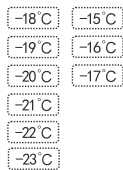

Freezer compartment settings - the default temperature of the freezer is -18°C. To change the temperature press the "FREEZER" button to cycle through the set temperatures.



Set Temperature

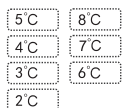

Fridge compartment settings - the default temperature of the refrigerator is 5°C. To change the temperature press the "REFRIGERATOR" button to cycle through the set temperatures.



((Door Alarm))

Lock button - Press the "LOCK hold 3sec" button to enable the lock mode. The lock icon will be visible. While the refrigerator is in this mode the other buttons on the control panel will not function, when the buttons are touched a chime will sound and the lock icon will flash. To exit lock mode, press and hold the lock button for 3 seconds until the icon is no longer displayed. Open door alarm - when the refrigerator or freezer door is left open for more than 1 minute the alarm will sound to alert that the door is open. Closing the door will disable the alarm. The alarm will continue every 30 seconds until the door is closed.

## Features of your refrigerator

This section tells you how to make the most of the many useful features and how to clean them.

### Door storage bins

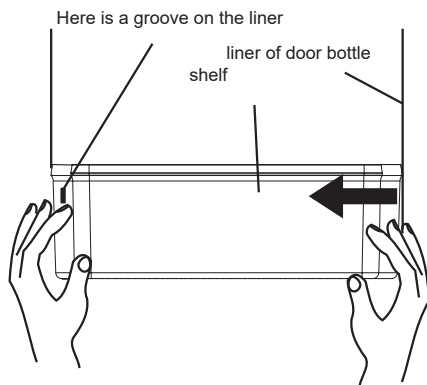

Door bottle shelf removal:

After removing all contents from the shelf, squeeze together the two top outside corners of the clear plastic shelf (close to the white door liner), then pull the shelf horizontally away from the door and out of the shelf supports. To reinstall the shelf, squeeze together the two top outside corners of the clear plastic shelf near the clips / open section, pushing the shelf horizontally back into the shelf support on the door white plastic liner. Check the shelf has been securely attached before loading with bottles / food.

### Crisper Bin

You can use the crisper bin to store vegetables, fruit or smallgoods. To remove, pull it forward then up and out.

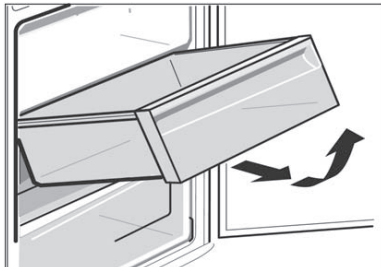

### Glass Shelves

When removing the glass shelf, please press the movable pin under the shelf with both hands and push inward at the same time. Then the glass shelf will be removed.

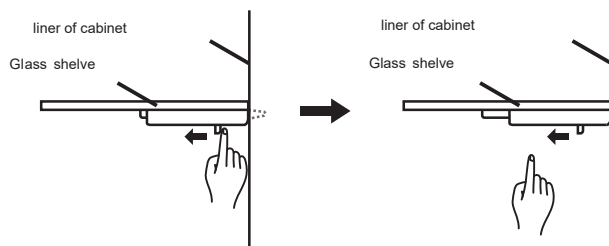

### LED lighting

Your refrigerator is fitted with long life LED lighting. In the unlikely event the LED lights should fail, then the LED lights should be serviced by the manufacturer, its service agent or similarly qualified technician. Refer to the warranty page for contact details.



## Cleaning your refrigerator



### warning

Before cleaning: Turn appliance off at the power point, then remove power cord from socket. This will make sure there is no chance of getting an electric shock.

### Doors and exterior

You should only clean the doors with lukewarm soapy water and a soft cloth. Rinse with clean water and then wipe the surface with clean water and a soft clean cloth to remove soap residue.



### caution

Do not use stainless steel cleaners, abrasive pads or other cleaners as they are likely to scratch the surface. Damage to this product after delivery is not covered by your warranty.

### Interior

You should clean the appliance interior regularly. It will be easiest to clean when the food supply is low. Wash the interior with a soft cloth and use an unscented mild soap with lukewarm water. Thoroughly dry all surfaces and removable parts. Avoid getting water on appliance controls. If you have taken out any removable parts, replace them and switch the power on before re-stocking the appliance with food. Naturally, you should keep the interior of your appliance hygienic by promptly and thoroughly wiping up any food spills.

### Door seals

Take care with Ensure to keep door seals clean. Sticky food and drink can cause seals to stick to the cabinet and tear when you open the door.

Wash seal with a mild detergent and warm water. Rinse thoroughly and dry.



### warning

Never use hot water, solvents, commercial kitchen cleaners, aerosol cleaners, metal polishes, caustic or abrasive cleaners, or scourers to clean this appliance, as they will damage it. Many commercially available cleaning products and detergents contain solvents that will damage your refrigerator. When cleaning, use only a soft cloth with an unscented mild soap and lukewarm water.

## Energy consumption

The following guide will help you reduce the running cost of your new refrigerator. This will save you money and help conserve our valuable energy resources.

1. Do not block air vents. Doing so may cause the refrigerator to run longer and use more energy.
2. Do not set your freezer temperature too low. After 24 hours, ice cream should be firm but able to be scooped out with a spoon without bending the handle. If ice cream is firmer than this (or too soft), adjust the freezer temperature controls (see 'Set Temperature', page 7).
3. Ensure that the refrigerator doors seal properly as you close them.
4. Before you open the refrigerator doors, decide what you want to put in or take out. This will minimize the time you have the doors open.
5. It is best to have the refrigerator in a place that is out of direct sunlight and away from heating appliances of any kind. For example, do not place the refrigerator next to a cooker, stove or dishwasher.
6. Allow hot foods to cool to room temperature before you put them in your freezer.
7. Thaw frozen foods in the refrigerator section.
8. If you keep the freezer compartment filled to capacity, your food mass will help maintain the freezer temperature when you open the door.

### Turning off the refrigerator

If you are leaving for a short holiday, there is no need to turn off your refrigerator.

If you are going on a long holiday and want to turn the refrigerator off, follow the steps below.

1. Take all the food out of the refrigerator and freezer compartments.
2. Switch off the refrigerator and remove the electric cord from the power point.
3. Clean the inside.
4. Leave the doors open. This prevents bacteria from growing and causing smells in the refrigerator.

### Power failure

If there is a power failure in your area, keep the door to the freezer closed. Most foods in your freezer will stay frozen for 24 hours.

## Food storage guide

Category	Product	Refrigerator	Freezer	Storage tips
Meat	Sausages and mince	1-2 Days	2-3 Months	Keep cold meat at the back of the refrigerator where it is coldest.
	Chops and steak	3-4 Days	4-6 Months	
	Cold meats	3-5 Days	4-6 Months	Plastic can cause meat to sweat if stored in refrigerator for more than a day.
	Roasts	3-5 Days	12 Months	Roast can take up to 48 hours to defrost properly, transfer frozen roast to the refrigerator 2 days before use.
Poultry	Chicken	1-2 Days	2 Months	If poultry takes on a smell or colour you are unsure about it is best to throw it out.
	Roast Chicken	3-5 Days	12 Months	
	Eggs	6 Weeks	Not Suitable	Whole eggs are not suitable for freezing, slightly beaten eggs may be frozen for four months.
Seafood	Whole fish and fillets	2-3 Days	2 Months	Store in an airtight container or foil.
	Lobster and crabs	1-2 Days	2 Months	Never freeze prawns in salty water as this will dehydrate the flesh.
	Prawns	1-2 Days	2 Months	
Dairy	Milk	Until Expiry Date	Not Suitable	If dairy takes on a smell or colour and you are unsure about it, it is best to throw it out.
	Yoghurt	7-10 Days	Not Suitable	
	Hard Cheeses	2 Weeks - 2 Months	2 Months (Grated)	
	Soft Cheeses	1-2 Weeks	Not Suitable	Depending on the variety hard cheese can last from 2 weeks to 2 months.
	Butter	8 Weeks	12 Months	
Fruit & Vegetables	Every fruit and vegetable has a different shelf life. Some stay fresh for a couple of days e.g. beans, others can last for a couple of months e.g. onions.		8-12 Months	Keep vegetables in the crisper and away from the air vents to avoid freezing.
			When freezing chop and blanch in small portions.	Don't wash fruit and vegetables before storing them in the refrigerator as this can make them susceptible to rotting.
Left overs	Homemade meals	3-4 Days	2-6 Months	Store in sealed container.
				Freeze meals in small portion sizes to limit wastage.

### IMPORTANT

Please note, use this information as a guide only, actual storage times will vary depending on how you use your refrigerator, climatic conditions and the freshness of the food.

## Troubleshooting

If you think something may be wrong with your refrigerator, you can carry out some easy checks before calling for service. You may locate the problem, sparing yourself from inconvenience and saving time and money.

Problem	Solution
When your appliance is not operating	<ul style="list-style-type: none"> <li>• Make sure that the power cord is plugged into the power outlet properly and that the outlet is switched 'ON'.</li> </ul>
	<ul style="list-style-type: none"> <li>• Try running another appliance from the power outlet. If no power is coming from the outlet you may have blown a fuse or tripped a circuit of your household power supply.</li> </ul>
	<ul style="list-style-type: none"> <li>• Try adjusting the temperature control to a slightly "colder" position.</li> </ul>
	<ul style="list-style-type: none"> <li>• It is normal for the freezer fan NOT to operate during the automatic defrost cycle, or for a short time after the appliance is switched on.</li> </ul>
When there is refrigerator/freezer noise	<p>Modern refrigerators/freezers with increased storage capacity use high speed compressors. These can provide a seemingly high level of sound which is quite normal. Normal operational sounds include:</p> <ul style="list-style-type: none"> <li>• Occasional gurgling, similar to water boiling.</li> <li>• Air flow noise (air circulates because of a small fan).</li> <li>• A popping noise heard during automatic defrost.</li> </ul>
	<p>Other strange sounds may mean that you need to check and take action. For example, noises may mean that:</p> <ul style="list-style-type: none"> <li>• The cabinet is not level.</li> <li>• The floor is uneven or weak.</li> <li>• Bottles are badly placed and rattling.</li> <li>• There are vibrations from an object on top of or behind or beside the refrigerator.</li> <li>• The back of the refrigerator cabinet is touching the wall.</li> </ul>
	<p>Remember it is quite normal for noise to seem louder when the refrigerator starts operating, or during quieter periods such as night time.</p>
If there are odours inside the appliance	<ul style="list-style-type: none"> <li>• The interior may need cleaning.</li> </ul>
	<ul style="list-style-type: none"> <li>• Some food produce odours.</li> </ul>
	<ul style="list-style-type: none"> <li>• Some containers and wrapping can cause odours.</li> </ul>
	<ul style="list-style-type: none"> <li>• Ask yourself if the odour started about the same time you started storing something unusual.</li> </ul>
When the motor seems to run more than expected	<p>Your new appliance provides you with large capacities in both the refrigerator section and the separate freezer. It is normal for the motor to operate frequently. However, to keep operation to a minimum, check the following:</p> <ul style="list-style-type: none"> <li>• Are doors kept open too long or too often?</li> <li>• Are controls set too cold? refer to "Using the control panel" for how to adjust.</li> <li>• Have large amounts of warm food just recently been stored? Summer, festive seasons and holidays usually mean a lot more work for your appliance.</li> </ul>
	<ul style="list-style-type: none"> <li>• If the day is hot or the room is very warm, the appliance will need to run more than normal.</li> </ul>
	<ul style="list-style-type: none"> <li>• The appliance will run more than normal just after you install it or when it has been turned off for a long time.</li> </ul>
If the temperature in the refrigerator is too cold	<ul style="list-style-type: none"> <li>• Refer to "Using the control panel" for how to adjust.</li> </ul>
	<ul style="list-style-type: none"> <li>• Increase the temperature to avoid high energy consumption.</li> </ul>
If heavy frosting occurs in the freezer	<p>Make sure you fully close the freezer and fridge doors. If the doors are left partly open a heavy frost will coat the inside of the freezer. If a frost develops, remove it. Make sure properly close the doors and the frost will not reoccur.</p>
If water drips on the floor	<p>The defrost water tray, (located at the back of the cabinet), may not be properly positioned, or the drain tube may not be properly positioned to direct water into this tray. You may need to pull the refrigerator away from the wall to check the tray and tube.</p>
Freezer Door opens after closing fridge door	<p>It is normal for the freezer door to momentarily open and re-close when the food compartment door is closed. If the freezer door stays open, it indicates that the refrigerator cabinet needs to be tilted backwards a little further. If you call a service person to solve this problem, you will be charged for the cost of a service call, as this is not a warranty fault.</p>
When temperature is hot/warm on the outside and rear side of the Fridge	<p>In normal operation, the fridge transfers heat from inside to outside of the cabinet. It is normal for the side and rear of the fridge to feel warm/hot while operating. This will be more noticeable during start up and hot ambient conditions.</p>

If you have a problem, and the problem persists after you have made the checks mentioned above, contact your nearest Electrolux approved Service Centre or the dealer you bought the refrigerator from. Be ready to quote the model number, 9-digit PNC and 8-digit serial number, which is stated on the label inside the refrigerator compartment.



## CONTACT DETAILS ELECTROLUX CUSTOMER CARE

### Thailand

Call Center Tel: (+66 2) 725 9000 Electrolux Thailand Co., Ltd

Electrolux Building  
14th Floor 1910 New Petchburi Road Bangkok,

Huay Kwang, Bangkok 10310

Office Tel: (+66 2) 725 9100

Office Fax: (+66 2) 725 9299

Email: [customercare@electrolux.co.th](mailto:customercare@electrolux.co.th)

### Indonesia

Layanan langsung konsumen: 08041119999

PT. Electrolux Indonesia

Jalan Tanah Abang ii No. 42 Lt. 5Petojo

Selatan, Gambir Jakarta Pusat 1016

Indonesia

Email: [customercare@electrolux.co.id](mailto:customercare@electrolux.co.id)

SMS & WA : 0812.8088.8863

### Vietnam

Domestic Toll Free: 1800-58-88-99

Tel: (+84 8)3910 5465

Electrolux Vietnam Ltd

Floor 9th, A&B Tower

76 Le Lai Street - Ben Thanh Ward - District 1

Ho Chi Minh City

Vietnam

Office Tel: (+84 8) 3910 5465

Office Fax: (+84 8) 3910 5470

Email: [vnccare@electrolux.co.vn](mailto:vnccare@electrolux.co.vn)

### Malaysia

Domestic Toll Free: 1300-88-11-22

Electrolux Home Appliances Sdn. Bhd

7th Floor, Tower 2, Jaya 33, No. 3 Jalan Semangat, Seksyen 13, 4610 Petaling Jaya, Selangor

Office Tel: (+60 3) 7843 5999

Office Fax: (+60 3) 7955 5511

Customer Care Center: Lot C6, No. 28, Jalan 15/22, Taman Perindustrian Tiong Nam, 40200 Shah Alam, Selangor.

Consumer Care Hotline: (+60 3) 5525 0800

Fax: (+60 3) 5524 2521

### Philippines

Domestic Toll Free: 1-800-10-845-care 2273

Customer Care Hotline: (+63 2) 845 care 2273

Electrolux Phils Inc

25th Floor, Equitable Bank Tower 8751

Paseo De Roxas, Makati City

1226 Philippines

Office Tel: (+63 2) 845 4510

Office Fax: (+63 2) 845 4548

Email: [wecare@electrolux.com](mailto:wecare@electrolux.com)

### Singapore

CONSUMER CARE HOTLINE : (+65) 67273699

Electrolux S.E.A. Pte Ltd.

1 Fusionopolis Place, West Lobby #07-10 Galaxis,

Singapore 138522.

Office Fax: (+65) 67273611

Email : [customer-care.sin@electrolux.com](mailto:customer-care.sin@electrolux.com)

### Hongkong

DCH ELECTRICAL APPLIANCES SERVICE CENTRE

4/F, DCH BUILDING, 20 KAI CHEUNG ROAD,

KOWLOON BAY, HONG KONG

SERVICE HOTLINE: (+852) 3193 9888

EMAIL: [customercare@dch.com.hk](mailto:customercare@dch.com.hk)

WEBSITE: [www.electrolux.com.hk](http://www.electrolux.com.hk)

Share more of our thinking at [electrolux.com.au](http://electrolux.com.au)

P/No: YZ000161011

Manual bagi Pengguna

Kulkas

ID - Bahasa Indonesia



EQE4200A-B

Nomor MKG: IMKG.1419.07.2024



## Selamat

Selamat dan terima kasih telah memilih kulkas Electrolux. Kami yakin Anda akan senang menggunakan kulkas baru Anda. Sebelum menggunakan kulkas, dianjurkan untuk membaca keseluruhan buku panduan ini yang memberikan penjelasan mengenai kulkas dan fungsi-fungsinya.

Untuk menghindari risiko yang selalu ada saat menggunakan peralatan listrik, adalah penting untuk memasang kulkas dengan benar dan petunjuk keselamatan telah dibaca dengan saksama untuk menghindari kesalahan pemakaian dan bahaya.

Dianjurkan untuk menyimpan buku petunjuk ini untuk rujukan di waktu mendatang dan memberikannya kepada pemilik berikutnya.

Setelah melepaskan kemasan kulkas, periksalah apakah kulkas tidak rusak. Bila ragu, jangan gunakan kulkas ini dan hubungi Pusat Layanan Konsumen Electrolux setempat.

### saran untuk lingkungan

Informasi pembuangan barang bekas bagi pengguna.

- Sebagian besar material kemasan dapat didaur ulang. Harap buang bahan-bahan tersebut melalui pusat daur ulang setempat atau dengan membuangnya di wadah pengumpul yang sesuai.
- Bila Anda ingin membuang kulkas ini, hubungi otoritas setempat dan tanyakan cara pembuangan yang tepat.
- Otoritas setempat memiliki informasi terkini mengenai cara membuang kulkas dengan aman.
- Pembuangan yang tidak tepat bisa menyebabkan cedera pada pengguna karena benda tajam, gas yang bisa terbakar, atau menyebabkan kerusakan pada lingkungan.
- Gas refrigeran dalam kulkas hanya boleh dibuang oleh teknisi berkualifikasi. Otoritas setempat mungkin memerlukan izin khusus untuk membuang atau mengambil gas refrigeran dari dalam kulkas. Pembuangan gas-gas ini secara tidak tepat dapat menyebabkan cedera pada penggunanya akibat gas yang mudah terbakar atau menyebabkan kerusakan lingkungan.

## Daftar Isi

Petunjuk keselamatan yang penting	3
Pemasangan kulkas baru Anda	4
Pengoperasian kulkas	5
Fitur-fitur kulkas	6
Penggunaan panel kontrol	7
Fitur-fitur kulkas	8
Pembersihan kulkas Anda	9
Konsumsi energi	9
Panduan penyimpanan makanan	10
Penelusuran masalah	11

## Syarat penggunaan

Alat ini dirancang dan dimaksudkan untuk digunakan di rumah tangga SAJA:

- wilayah dapur staf di toko, kantor, serta lingkungan kerja lainnya;
- rumah pertanian dan oleh klien-klien di hotel, motel, serta lingkungan tempat tinggal lainnya;
- lingkungan penginapan dan tempat makan;
- jasa boga dan aplikasi non-retail serupa.



### peringatan

#### Peringatan



#### Peringatan: Risiko kebakaran /bahan mudah terbakar

Kulkas ini menggunakan refrigeran R600a yang mudah terbakar. Hindarkan risiko bahaya dengan memasang, menangani, melakukan servis, serta membuang kulkas dengan hati-hati.

- Pastikan pipa sirkuit refrigeran tidak mengalami kerusakan selama pengangkutan dan instalasi.
- Refrigeran yang bocor bisa menyebabkan cedera mata atau terbakar.
- Ruang tempat kulkas dipasang harus berukuran sekurang-kurangnya 1 m<sup>3</sup> untuk setiap 8 g refrigeran. Jumlah refrigeran dalam kulkas bisa dilihat di label alat di dalam kulkas.
- Bila Anda ragu mengenai perihal refrigeran, periksalah label alat di dalam kompartemen pendingin (*refrigerator*).
- Servis kulkas selain oleh petugas servis resmi merupakan hal berbahaya.
- Jagalah agar lubang-lubang ventilasi pada kulkas atau struktur tempat kulkas dipasang bebas dari halangan.

**RoHS** Kepastian batasan kandungan beberapa zat  
Compliant beracun yang diizinkan (sesuai RoHS)

## Petunjuk keselamatan yang penting

Harap baca manual bagi pengguna ini dengan saksama dan simpanlah di tempat yang mudah dijangkau untuk rujukan di waktu mendatang.

Simbol-simbol yang akan Anda temukan dalam buku ini memiliki arti sebagai berikut:

### **peringatan**

Simbol ini menandakan informasi mengenai keselamatan diri Anda.

### **perhatian**

Simbol ini menandakan informasi mengenai cara menghindari kerusakan pada alat.

### **tips dan informasi**

Simbol ini menandakan tips dan informasi mengenai penggunaan alat.

### **saran untuk lingkungan**

Simbol ini menunjukkan tips dan informasi mengenai penggunaan alat secara ekonomis dan ekologis.

Arti simbol-simbol yang digunakan dalam buku panduan ini adalah sebagai berikut:

 Simbol ini menandakan hal yang tidak boleh dilakukan.

 Simbol ini menandakan hal yang harus selalu dilakukan.

### **peringatan**

- Bila pada suatu wadah aerosol bertekanan terdapat kata '*flammable*' dan /atau gambar api kecil, jangan menyimpannya di dalam ruang pendingin atau *freezer* apapun. Bila dilakukan, bisa terjadi ledakan.
- Kulkas ini tidak ditujukan untuk digunakan oleh orang (termasuk anak-anak) yang memiliki kekurangan kemampuan fisik, sensorik, atau mental, atau kurang pengalaman dan pengetahuan, kecuali kepada mereka telah diberikan pengawasan atau petunjuk mengenai penggunaan alat oleh orang yang bertanggung jawab atas keselamatan mereka.
- Anak-anak harus diawasi agar mereka tidak bermain-main dengan alat ini.
- Saat membuang kulkas dan *freezer* bekas, lepaskan pintunya agar anak-anak tidak terjebak di dalam kulkas bekas tersebut.
- Kulkas ini mengandung bahan isolasi yang dibentuk dengan gas tiup yang bisa terbakar. Hindarkan risiko bahaya dengan membuang kulkas ini secara benar.



**Peringatan: Risiko kebakaran /bahan mudah terbakar**

### **peringatan**

- ⊗ Kulkas ini harus dipasang pada stopkontak listrik 220-240V, 50-60 Hz AC yang tidak dipakai bersama dengan alat lain.
- ⊗ Saat memposisikan alat, pastikan kabel suplai tidak terjepit atau rusak.
- ⊗ Pastikan stopkontak listrik tersebut diardekan dengan baik. Hubungilah teknisi listrik berkualifikasi bila Anda ragu.
- ⊗ Steker kulkas harus mudah dijangkau setelah kulkas terpasang pada posisinya.
- ⊗ Jangan menggunakan kabel tambahan atau adaptor steker. Jangan letakkan beberapa stopkontak portabel atau catu daya portabel di bagian belakang alat. Bila kabel kulkas rusak, kabel hanya boleh diganti oleh Electrolux, agen servisnya, atau orang berkualifikasi serupa untuk menghindari bahaya.
- ⊗ Sebelum membersihkan kulkas dan sebelum mengganti lampu kulkas, cabut steker kulkas dari stopkontak untuk menghindari sengatan listrik.

Jangan sekali-kali mencabut steker kulkas dengan menarik kabelnya. Peganglah pada stekernya dengan erat dan tarik tegak lurus dari stopkontak agar kabel tidak rusak.

Pilihlah lokasi yang tidak terlalu dingin untuk tempat kulkas.

- ⊗ Temperatur ruangan sekitar harus lebih tinggi dari 10°C.
- ⊗ Letakkan kulkas di tempat yang kering - hindari tempat dengan kadar uap air atau kelembapan tinggi.
- ⊗ Jangan meletakkan kulkas di tempat yang sangat dingin atau tidak terlindung seperti di garasi atau di beranda.
- ⊗ Jangan menempatkan kulkas di bawah sinar matahari langsung.
- ⊗ Jangan menempatkan kulkas dekat kompor, nyala api, atau alat pemanas.
- ⊗ Jangan menggunakan perangkat mekanik atau cara lain untuk mempercepat proses pencairan bunga es selain yang dianjurkan oleh Electrolux.
- ⊗ Hindarkan kerusakan pada sirkuit refrigeran.
- ⊗ Jangan menggunakan alat listrik di dalam ruang tempat makanan di kulkas kecuali dari jenis yang dianjurkan oleh Electrolux.
- ⊗ Jangan menyimpan bahan yang mudah meledak seperti kaleng aerosol dengan zat pendorong yang bisa terbakar dalam kulkas.

Bila dipasang dengan benar, kulkas ini haruslah.

- memiliki jarak yang cukup pada sisi belakang dan sampingnya untuk sirkulasi udara (lihat halaman 4).
- sejajar dengan furnitur di sekitarnya.
- bisa tertutup sendiri pintunya dari posisi terbuka sebagian.

### **peringatan**

- Pastikan kaki pengaman telah berpijak kokoh (lihat diagram di halaman 4) agar kulkas tidak rebah ke depan saat pintu yang berisi makanan berat dibuka.

# Pemasangan kulkas baru Anda

## Ruang bebas di sekeliling kulkas

Kulkas *side by side* Anda bisa dipasang antara lemari atau furnitur tapi harus mempertimbangkan ruang bebas berikut di sekitar kabinet:

Jarak minimum yang diperbolehkan untuk pemasangan dan ventilasi:

1. Terdapat celah minimum 50 mm pada kedua sisi.
2. Terdapat celah 50 mm di belakang kulkas.
3. Terdapat celah 20 mm di atas tutup engsel.

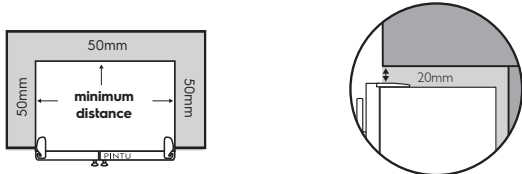

4. Bila kulkas dipasang bersebelahan dengan dinding, sisakan jarak sebesar 327 atau 327 mm di sisi engsel pintu kulkas. Hal ini akan memudahkan pembersihan kulkas.

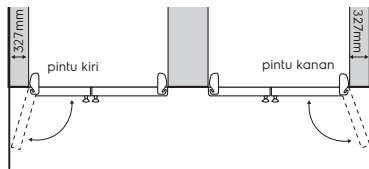

5. Pastikan lemari atau furnitur tidak menonjol melampaui kabinet kulkas.

Catatan: Pintu kulkas pada semua model dirancang untuk tampil agak menonjol pada kabinet (tidak rata).

## Pemasangan kulkas

Kulkas dikirimkan dengan kaki pengaman pada posisi paling masuk agar tidak mengganggu kerja rol (lihat gambar pada Langkah 3 berikut).



**perhatian**

Rol dirancang hanya untuk bergerak maju dan mundur. Rol ini bukan roda. Mendorong kulkas ke arah samping bisa merusak lantai dan rol kulkas.

1. Geser kulkas ke posisi akhirnya.
2. Bagian atas kulkas harus agak miring ke belakang sekitar 20 mm. Hal ini memungkinkan pintu kulkas menutup sendiri sehingga kerapatan pintu konsisten dan posisi kulkas stabil ketika pintu kulkas dibuka.
3. Setelah kulkas berada pada posisi akhirnya, posisi kulkas harus distabilkan. Putar turun kaki pengaman hingga sekedar menyentuh lantai. Bila kulkas akan dipindahkan, putar naik kembali kaki pengaman sehingga kulkas bisa bergerak bebas. Jangan lupa untuk menurunkan kaki pengaman kembali saat menempatkan kulkas pada posisi barunya.

(Ukuran kunci pas adalah 30 mm).

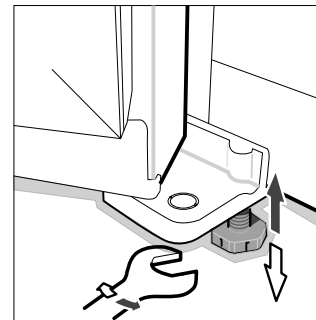

4. Periksa kesejajaran kulkas dengan lemari di sekitarnya. Bagian atas kulkas harus terlihat mendatar bila dipandang dari depan (lihat diagram berikut).

Bila kedataran kulkas perlu disetel, gunakan rol yang bisa disetel sebagaimana dibahas dalam Langkah 3.

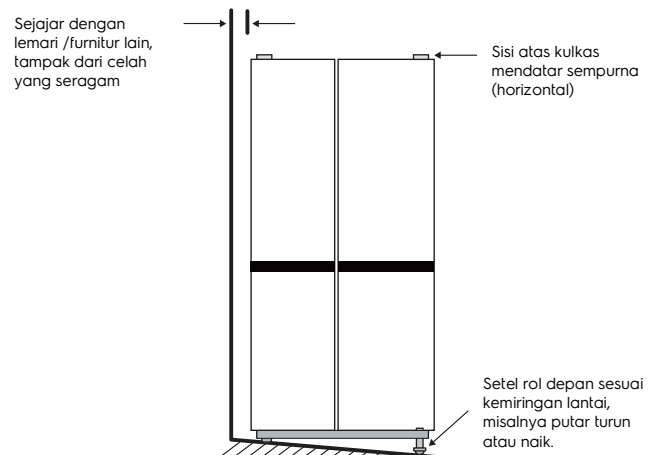



5. Bila kulkas berdiri goyah, berarti lantai tidak rata; Anda perlu mengganjal salah satu rol belakang. Anda dapat menggunakan bahan lembaran tipis padat, seperti papan tipis, ubin atau lembaran vinil. Letakkan bahan tersebut di bawah salah satu rol belakang saat kulkas didorong ke posisi akhirnya.
6. Pemasangan ini mungkin perlu disempurnakan dengan mengulang langkah 3, 4, dan 5.
7. Bila kulkas perlu dipindahkan, pastikan kaki pengaman diputar naik agar kulkas bisa bergerak bebas.
8. Bersihkan kulkas dengan saksama sesuai petunjuk di halaman 9 dan lap semua debu yang terakumulasi selama pengiriman.
9. Diamkan kulkas pada posisi berdiri stabil selama 2-3 jam sebelum dinyalakan.
10. Pasang steker kulkas pada stopkontak. Jangan menggunakan adaptor steker. Bila kulkas perlu dipindahkan agar Anda dapat menjangkau stopkontak, jangan lupa memutar naik kaki pengaman sebelum menggeser kulkas.
11. Dianjurkan untuk membiarkan kulkas menyala selama dua hingga tiga jam sebelum memasukkan makanan. Dengan demikian Anda dapat memeriksa terlebih dahulu apakah kulkas bekerja dengan baik.

Kulkas ini dilengkapi dengan lapisan plastik pelindung pada pintu dan kabinetnya. Lapisan ini bisa dilepas bila diinginkan.

Selamat! Kulkas Anda telah terpasang.



### perhatian

Jagalah agar lubang-lubang ventilasi pada rumah kulkas atau struktur tempat kulkas dipasang bebas dari hambatan.

### Pengoperasian kulkas

Kulkas bekerja dengan membuang panas dari makanan di dalamnya ke udara luar.

Proses ini menyebabkan sisi belakang, samping, dan daerah sekitar pintu kulkas, terutama saat kulkas baru menyala, terasa hangat hingga panas, hal ini adalah normal.

Terdapat koil pendingin di balik dinding belakang ruang dalam kulkas. Koil ini mendinginkan dan membuang kelembapan dari udara. Sebuah kipas kemudian menyirkulasikan udara dingin kering dalam ruang kulkas.

Sirkulasi udara ini menyebabkan pendinginan makanan jauh lebih cepat dibandingkan kulkas dengan udara yang relatif tidak bergerak.

Hindarkan meletakkan makanan dekat lubang hembusan udara karena akan mengganggu sirkulasi udara.

Kadang-kadang dapat muncul sedikit bunga es pada bagian dalam *freezer* yang dingin bila pintu kulkas sering dibuka. Hal ini adalah normal dan pada berbagai kondisi lingkungan, akan hilang setelah beberapa hari.

Pastikan pintu *freezer* ditutup rapat setelah memasukkan atau mengeluarkan makanan. Bila pintu terbuka sebagian, akan terbentuk bunga es tebal di dalam *freezer*. Bila ini terjadi, singkirkan bunga tersebut. Pastikan pintu kulkas selalu ditutup rapat untuk mencegah terbentuknya kembali bunga es.

Kulkas dengan efisiensi energi tinggi ini menggunakan kompresor kecepatan tinggi dan komponen-komponen hemat energi lainnya yang dapat menghasilkan berbagai bunyi asing yang berbeda dari kulkas lama Anda.

Bunyi-bunyi tersebut adalah normal dan mencakup:

- Bunyi kompresor bekerja;
- Bunyi gerakan udara dari motor kipas kecil;
- Bunyi gemericik seperti air mendidih;
- Bunyi letupan yang terdengar saat defrosting otomatis; dan
- Bunyi berdetik, sebelum kompresor menyala.

Bunyi-bunyi tersebut adalah normal dan tidak akan menyebabkan kulkas memberi nada alarm.

### Pengaturan Temperatur

Setelan standar pabrik:

Kompartemen pendingin = 5°C      *Freezer* = -18°C

Bila Anda ingin mengubah temperatur, ikutilah petunjuk di bagian Antarmuka Pengguna untuk model kulkas Anda. Pastikan untuk melakukan hanya sedikit perubahan dan tunggu 24 jam untuk mengetahui apakah perubahan tersebut sudah sesuai dengan keinginan Anda.

Catatan: Ketika temperatur disetel, yang diubah adalah temperatur rata-rata untuk seluruh kompartemen pendingin kulkas.

Kelembutan es krim bisa menjadi indikasi yang baik apakah temperatur *freezer* sudah tepat, sementara temperatur air yang disimpan dalam kompartemen pendingin merupakan indikasi yang baik mengenai temperatur ruang penyimpanan makanan tersebut.

Temperatur di masing-masing kompartemen bisa berbeda tergantung berapa banyak makanan yang disimpan dan di mana Anda menempatkannya.

Tinggi atau rendahnya temperatur ruangan juga bisa berpengaruh pada temperatur aktual di dalam kulkas.



### perhatian

Kulkas ini dapat digunakan oleh anak-anak berusia 8 tahun atau lebih dan orang-orang dengan kekurangan kemampuan fisik, sensorik, atau mental, atau kurang pengalaman dan pengetahuan bila kepada mereka telah diberikan pengawasan dan petunjuk mengenai penggunaan kulkas dengan aman dan memahami bahaya-bahaya yang terlibat. Anak-anak tidak boleh bermain-main dengan kulkas ini. Pembersihan dan perawatan oleh pengguna tidak boleh dikerjakan oleh anak-anak tanpa pengawasan.

## Fitur-fitur kulkas

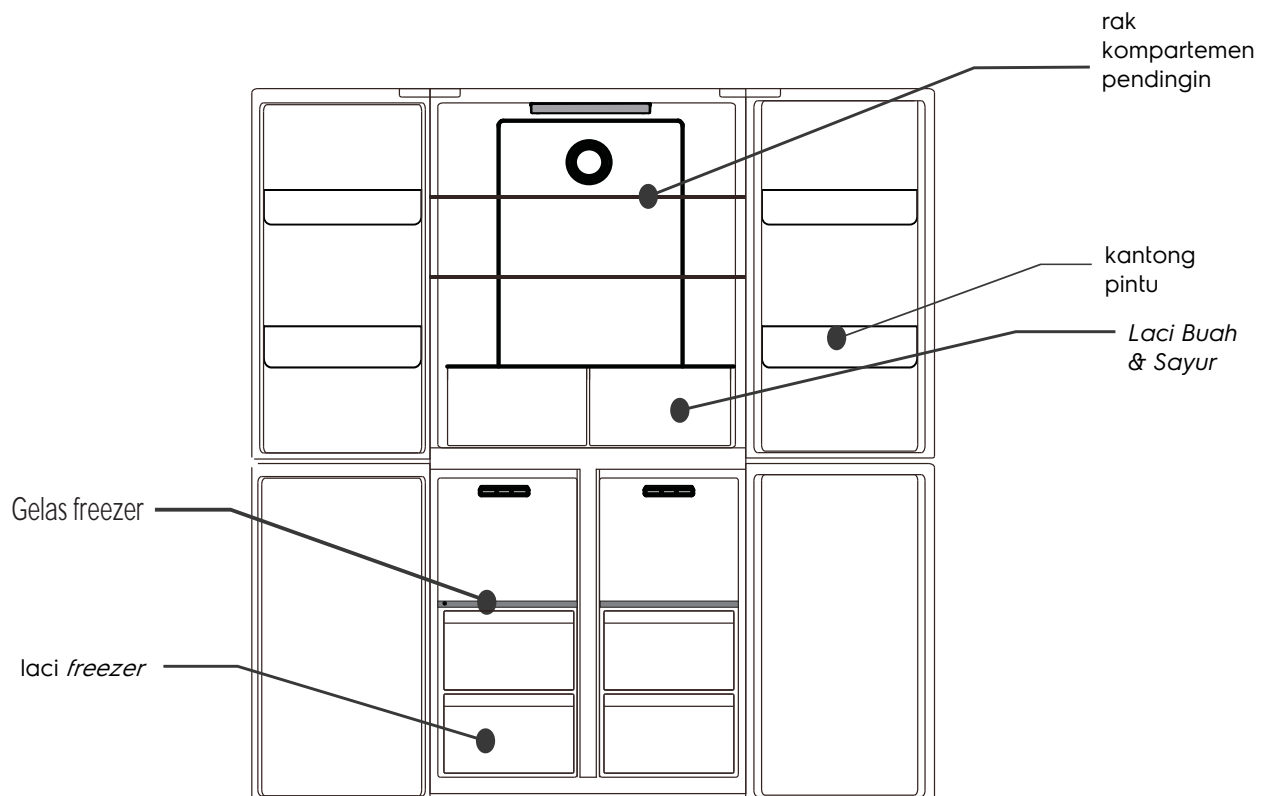

### Panel Kontrol

Panel kontrol terdapat pada pintu kulkas

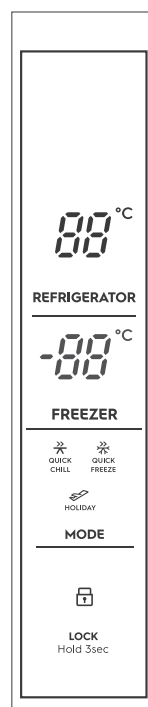

Catatan: Ilustrasi menunjukkan beragam fitur, tapi mungkin tidak benar-benar pas dengan kulkas Anda.

## Penggunaan panel kontrol

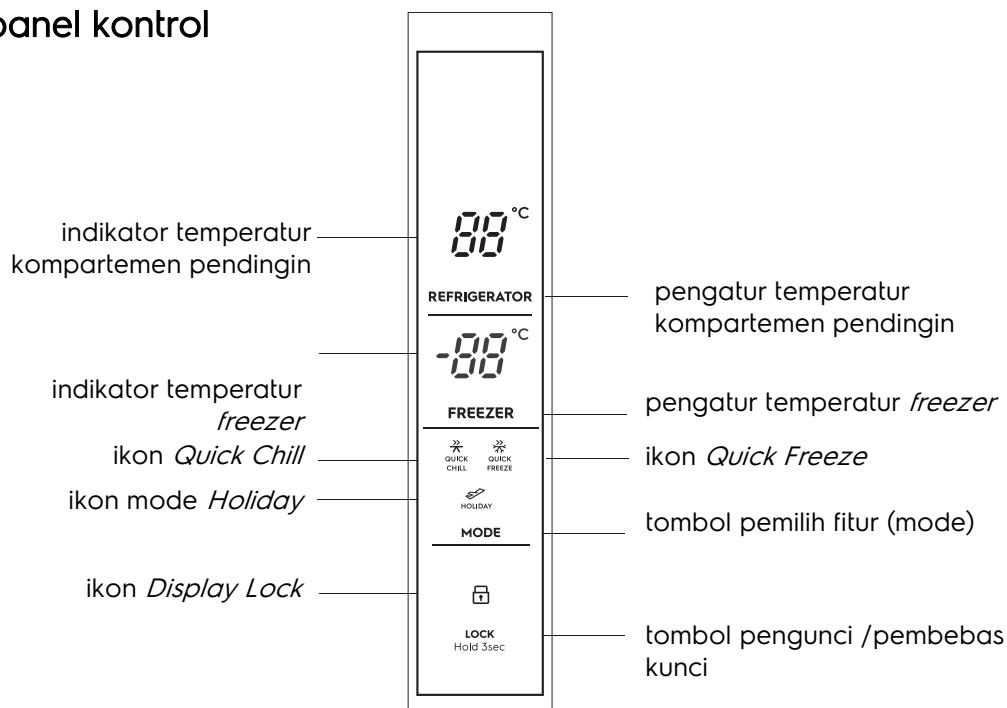

### Pengaturan fungsi pada layar LED

Catatan: layar akan padam setelah 20 detik tanpa aktivitas, dan akan menyala kembali bila ada tombol yang disentuh.

Pemilihan fitur – tiap kali tombol "MODE" ditekan, mode operasi akan berganti bergiliran.



Holiday

- Mode *Holiday* – kompartemen pendingin bekerja pada 3°C sementara *freezer* bekerja pada -18°C. Jangan menyimpan makanan segar saat mode liburan aktif.



QUICK FREEZE

- Mode *Quick Freeze* – Ketika mode *super freezer* dipilih, kompresor bekerja kontinu untuk membekukan makanan dengan lebih cepat sehingga makanan tetap segar. Mode *super freezer* akan mati sendiri setelah bekerja 24 jam atau ketika *freezer* mencapai -28°C. Ikon *super freezer* akan padam dan *freezer* melanjutkan bekerja pada temperatur normal yang dipilih.



QUICK CHILL

- Ikon *Quick Chill* – Ketika mode *super fridge* dipilih, kompartemen pendingin mencapai temperatur yang diinginkan dalam waktu paling singkat agar makanan menjadi sesegar mungkin. Dalam mode ini, temperatur kompartemen pendingin terkunci pada 2°C. Program bekerja selama maksimum 150 menit dan kemudian berhenti secara otomatis. Ikon *super fridge* padam, yang menunjukkan fungsi *super fridge* mati, temperatur yang dipilih kembali ke posisi terakhir sebelum mode *super fridge* bekerja.



Setelan Temperatur

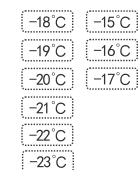

Setelan temperatur ruang *freezer* – temperatur standar *freezer* adalah -18°C. Untuk mengubah temperatur, tekan tombol "FREEZER" untuk memilih setelan temperatur yang tersedia.



Setelan Temperatur

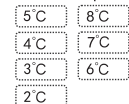

Setelan temperatur kompartemen pendingin – temperatur standar kompartemen pendingin adalah 5°C. Untuk mengubah temperatur, tekan tombol "REFRIGERATOR" untuk memilih setelan temperatur yang tersedia.



((Alarm Pintu))

Tombol Kunci – Tekan tombol "LOCK hold 3sec" untuk mengaktifkan mode kunci. Ikon kunci akan muncul. Saat kulkas berada dalam mode ini, tombol-tombol lain pada panel kontrol tidak bisa bekerja. Ketika tombol-tombol disentuh, nada peringatan berbunyi dan ikon kunci akan menyala. Untuk keluar dari mode terkunci, tekan dan tahan tombol kunci selama 3 detik hingga ikon tersebut padam.

Alarm pintu terbuka – bila pintu kompartemen pendingin atau *freezer* terbuka selama lebih dari 1 menit, alarm akan berbunyi untuk memperingatkan bahwa pintu tidak tertutup. Alarm akan mati bila pintu ditutup. Alarm akan berbunyi lagi setiap 30 detik hingga pintu ditutup.

## Fitur-fitur kulkas Anda

Bagian ini menjelaskan tentang cara terbaik menggunakan berbagai fitur bermanfaat dan cara membersihkannya.

### Kantong penyimpanan di pintu

**Cara melepas:** Tahan kedua sisi rak botol dengan kedua tangan. Tekan dari samping tanpa bos dan tekan ke arah dalam sesuai arah panah. Saat menekan kuat-kuat, perhatikan bahwa pengait di pinggir rak botol terlepas dari alur pada *liner*. Kemudian rak botol bisa dilepas.

**Pemasangan:** Tahan kedua sisi rak botol dengan kedua tangan. Pasang pengait pada sisi bos terlebih dahulu. Kemudian tekan sedikit sisi yang lain ke arah dalam, maka pengait terpasang.

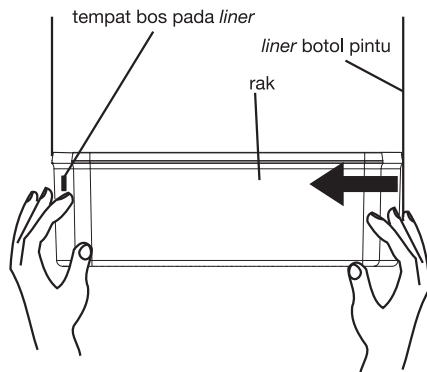

### Crisper Bin

*Crisper bin* dapat digunakan untuk menyimpan sayuran, buah-buahan, atau bahan berukuran kecil. Untuk melepaskannya, tarik ke depan kemudian ke arah atas hingga lepas.

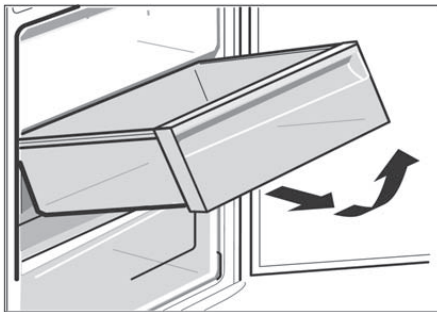

### Rak Kaca

Saat melepas rak kaca, tekan pin yang bisa digeser di bawah rak dengan kedua tangan dan pada saat yang sama tekan ke arah dalam. Maka rak kaca akan terlepas.

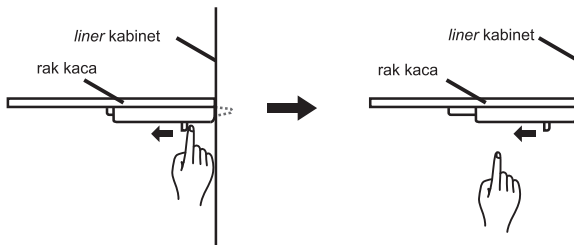

### Lampu LED

Kulkas ini menggunakan lampu LED yang tahan lama. Bila lampu LED tersebut rusak, lampu hanya boleh diservis oleh Electrolux, agen servisnya, atau teknisi berkualifikasi serupa. Untuk perincian kontak, lihat halaman garansi.

## Pembersihan kulkas Anda

### **peringatan**

Sebelum membersihkan: Matikan aliran listrik ke stopkontak kulkas dan cabut steker kulkas untuk menghindari sengatan listrik.

#### Pintu dan bagian luar

Pintu kulkas hendaknya hanya dibersihkan dengan air sabun hangat dan lap lembut. Bilas dengan air bersih dan lap permukaannya dengan air bersih dan lap lembu bersih untuk membuang sisa sabun.

### **perhatian**

Jangan menggunakan obat pembersih baja tahan karat, sabut abrasif, atau zat pembersih lain karena dapat menggores permukaan. Kerusakan pada produk ini setelah pengiriman tidak ditanggung oleh garansi Anda.

#### Bagian dalam

Bersihkan bagian dalam kulkas secara berkala. Pembersihan paling mudah dilakukan saat isi kulkas hanya sedikit. Bersihkan bagian dalam menggunakan lap lembut, sabun lembut tanpa bau dan air hangat. Keringkan semua permukaan dan komponen-komponen yang bisa dilepas hingga tuntas. Hindarkan panel kontrol dari terkena air. Pasang kembali komponen-komponen yang dilepas, pasang steker pada stopkontak dan nyalakan kulkas sebelum mengisi kulkas kembali dengan makanan. Dan jagalah hygiene bagian dalam kulkas dengan mengelap tumpahan makanan dengan segera dan tuntas.

#### Sil pintu

Selalu jaga sil pintu tetap bersih. Makanan dan minuman yang bersifat lengket bisa menyebabkan sil melekat pada kabinet dan robek ketika pintu dibuka. Bersihkan sil pintu dengan air hangat dan detergen lembut. Bilas tuntas dan keringkan.

### **peringatan**

Jangan sekali-kali menggunakan air panas, zat pelarut, zat pembersih dapur komersial, pembersih aerosol, obat poles logam, zat pembersih kaustik atau abrasif, atau sabut gosok untuk membersihkan kulkas ini karena akan merusaknya. Sebagian besar produk dan detergen pembersih yang tersedia di pasaran mengandung zat pelarut yang dapat merusak kulkas. Gunakan hanya lap lembut dengan air hangat dan sabut lembut tanpa bau.

## Konsumsi energi

Panduan berikut akan membantu Anda mengurangi biaya operasional kulkas baru Anda. Hal ini akan menghemat biaya dan membantu melestarikan sumber energi yang berharga.

1. Jangan menghalangi ventilasi udara. Hal tersebut bisa menyebabkan kulkas bekerja lebih lama dan menggunakan lebih banyak energi.
2. Jangan menyetel temperatur *freezer* terlalu rendah. Setelah 24 jam, es krim harus sudah keras namun dapat diambil tanpa membengkokkan gagang cedok es. Bila es krim lebih keras (atau lebih lembut) daripada ini, sesuaikan setelan temperatur *freezer* (lihat 'Pengaturan Temperatur' halaman 7).
3. Pastikan pintu kulkas menempel rapat ketika ditutupkan.
4. Sebelum pintu kulkas dibuka, tentukan apa yang ingin dimasukkan atau diambil. Hal ini akan meminimalkan waktu terbukanya pintu.
5. Sebaiknya kulkas ditempatkan di lokasi yang tidak terkena cahaya matahari langsung dan jauh dari alat-alat penghasil panas apapun. Misalnya, jangan menempatkan kulkas dekat kompor atau mesinpun cuci piring.
6. Sebelum memasukkan makanan ke dalam *freezer*, diamkan dulu hingga makanan tersebut mencapai temperatur ruangan.
7. Cairkan kebekuan makanan dalam kompartemen pendingin.
8. Bila ruang *freezer* diisi hingga kapasitasnya, massa makanan akan membantu mempertahankan temperatur *freezer* ketika pintu *freezer* dibuka.

#### Mematikan kulkas

Bila Anda pergi liburan untuk waktu singkat, kulkas tidak perlu dimatikan.

Bila Anda pergi liburan panjang dan ingin kulkas dimatikan, ikuti langkah-langkah berikut.

1. Keluarkan semua makanan dari kompartemen pendingin dan *freezer*.
2. Matikan kulkas dan cabut steker kulkas dari stopkontak.
3. Bersihkan bagian dalam kulkas.
4. Biarkan pintu kulkas terbuka. Hal ini mencegah bakteri tumbuh dan menimbulkan bau dalam kulkas.

#### Bila listrik padam

Bila listrik di daerah Anda padam, jangan membuka pintu *freezer*. Sebagian besar makanan dalam *freezer* akan tetap beku selama 24 jam.

## Panduan Penyimpanan Makanan

Kategori	Produk	Kompartemen Pendingin	Freezer	Saran penyimpanan
Daging	Sosis dan daging cincang	1-2 hari	2-3 bulan	<p>Letakkan daging dingin di sisi belakang kompartemen pendingin di mana temperatur paling rendah.</p> <p>Plastik bisa menyebabkan daging berkeringat bila disimpan di kompartemen pendingin lebih dari sehari.</p> <p>Daging untuk dipanggang bisa perlu waktu hingga 48 jam untuk mencairkan kebekuan, pindahkan daging beku untuk dipanggang ke kompartemen pendingin 2 hari sebelum digunakan.</p>
	Potongan daging dan steak	3-4 hari	4-6 bulan	
	Daging dingin	3-5 hari	4-6 bulan	
	Daging untuk dipanggang	3-5 hari	12 bulan	
Unggas	Ayam	1-2 hari	2 bulan	<p>Bila daging unggas berubah bau atau warna atau bila Anda tidak yakin, sebaiknya dibuang.</p> <p>Telur utuh tidak cocok untuk dibekukan, telur yang sedikit dikocok bisa disimpan beku hingga empat bulan.</p>
	Ayam panggang	3-5 hari	12 bulan	
	Telur	6 minggu	tidak sesuai	
Seafood	Ikan utuh dan filet	2-3 hari	2 bulan	<p>Simpan dalam wadah kedap udara atau lembar aluminium.</p> <p>Jangan sekali-kali membekukan udang dalam air garam karena akan menyebabkan dagingnya kering.</p>
	Lobster dan kepiting	1-2 hari	2 bulan	
	Udang	1-2 hari	2 bulan	
Produk susu	Susu	hingga tanggal kedaluarsa	tidak sesuai	<p>Bila produk susu berubah bau atau warna atau bila Anda tidak yakin sebaiknya dibuang.</p> <p>Tergantung jenis keju padat, bisa tahan dari 2 minggu hingga 2 bulan.</p>
	Yoghurt	7-10 hari	tidak sesuai	
	Keju keras	2 minggu - 2 bulan	2 bulan (parut)	
	Keju lembut	1-2 minggu	tidak sesuai	
	Mentega	8 minggu	12 bulan	
Buah-buahan & sayuran	Setiap buah dan sayuran memiliki usia simpan berbeda. Ada yang hanya segar beberapa hari, seperti kacang, ada pula yang tahan beberapa bulan, seperti bawah merah.		8-12 bulan	<p>Biarkan makanan tetap dalam kotak <i>crisper</i> dan jauhkan dari ventilasi udara untuk mencegah pembekuan.</p> <p>Jangan mencuci buah dan makanan sebelum menyimpannya di kulkas karena bisa menyebabkannya mudah busuk.</p>
			<p>Bila potongan daging dan <i>blanch</i> dibekukan dalam porsi kecil.</p>	
Sisa Makanan	Makanan dibuat di rumah	3-4 Hari	2-6 bulan	Simpan dalam wadah tertutup rapat.
				Bekukan makanan dalam porsi kecil untuk mengurangi sisa terbuang.

### PENTING

Harap dicatat bahwa informasi ini hanya sebagai panduan. Waktu aktual penyimpanan bervariasi sesuai cara penggunaan kulkas, kondisi lingkungan, dan kesegaran makanan.

## Pembersihan kulkas Anda

Bila menurut Anda ada masalah dengan kulkas, Anda dapat melakukan beberapa pemeriksaan sederhana sebelum menghubungi teknisi servis. Anda dapat menemukan masalahnya sendiri yang akan menghindari kerepotan, menghemat waktu dan uang Anda.

Masalah	Solusi
Kulkas tidak bisa bekerja.	<ul style="list-style-type: none"> <li>Pastikan steker telah terpasang pada stopkontak berarus listrik dengan baik dan stopkontak telah dinyalakan.</li> <li>Coba gunakan alat lain pada stopkontak yang sama. Bila tidak ada arus pada stopkontak tersebut, mungkin sekering listrik rumah Anda putus atau jatuh.</li> <li>Coba mengatur temperatur ke posisi yang sedikit "lebih dingin".</li> <li>Adalah normal bila <i>freezer</i> TIDAK bekerja selama siklus <i>defrost</i> otomatis, atau sesaat setelah kulkas baru dinyalakan.</li> </ul>
Terdengar bunyi-bunyian dari kompartemen pendingin / <i>freezer</i> .	<p>Kompartemen pendingin /<i>freezer</i> modern dengan kapasitas lebih besar menggunakan kompresor kecepatan tinggi. Kompresor ini bisa mengeluarkan bunyi yang terdengar lebih bising, yang merupakan hal normal. Di antara bunyi-bunyi yang normal mencakup:</p> <ul style="list-style-type: none"> <li>Bunyi gemericik seperti air mendidih.</li> <li>Bunyi air mengalir (udara bersirkulasi karena kipas kecil).</li> <li>Suara letupan selama <i>defrost</i> otomatis.</li> </ul> <p>Bunyi-bunyi aneh lain bisa berarti kulkas perlu diperiksa dan suatu tindakan perlu diambil. Misalnya, bunyi-bunyi tertentu bisa berarti bahwa:</p> <ul style="list-style-type: none"> <li>Posisi kabinet tidak datar.</li> <li>Lantai tidak rata atau kokoh.</li> <li>Penempatan botol tidak bagus dan botol-botol saling berbenturan.</li> <li>Ada getaran dari barang-barang yang berada di atas atau di belakang atau di samping kulkas.</li> <li>Bagian belakang kabinet kulkas bersentuhan dengan dinding.</li> </ul> <p>Ingatlah bahwa adalah normal bila bunyi-bunyi tersebut terdengar lebih keras saat kulkas mulai bekerja, atau saat suasana hening seperti pada malam hari.</p>
Muncul bau di dalam kulkas.	<ul style="list-style-type: none"> <li>Interior kulkas mungkin perlu dibersihkan.</li> <li>Beberapa jenis makanan menghasilkan bau.</li> <li>Beberapa jenis wadah dan kemasan bisa menimbulkan bau.</li> <li>Coba diingat apakah bau tersebut mulai muncul ketika Anda mulai menyimpan sesuatu selain biasanya.</li> </ul>
Bila motor kulkas tampak bekerja lebih keras.	<p>Kulkas baru Anda memberikan kapasitas besar baik pada kompartemen pendingin dan <i>freezer</i>. Adalah normal bila motor sering beroperasi. Namun agar operasi motor minimum, periksalah hal-hal berikut:</p> <ul style="list-style-type: none"> <li>Apakah pintu terbuka terlalu lama atau terlalu sering?</li> <li>Apakah setelan temperatur terlalu dingin? Lihat "Penggunaan panel kontrol" tentang cara menyetelnya.</li> <li>Apakah sejumlah besar makanan hangat baru dimasukkan? Musim panas, waktu pesta dan liburan biasanya menjadi saat-saat di mana kulkas harus bekerja lebih berat.</li> <li>Bila cuaca panas atau ruangan sangat hangat, kulkas perlu bekerja lebih berat dari normal.</li> <li>Kulkas akan bekerja lebih berat dari normal ketika baru dipasang atau dinyalakan setelah mati untuk waktu lama.</li> </ul>
Bila temperatur dalam kompartemen pendingin terlalu rendah.	<ul style="list-style-type: none"> <li>Lihat "Penggunaan panel kontrol" tentang cara menyetel temperaturnya.</li> <li>Naikkan temperatur untuk menghindari konsumsi energi berlebih.</li> </ul>
Bila muncul bunga es tebal dalam <i>freezer</i> .	<p>Pastikan pintu kulkas dan <i>freezer</i> ditutup rapat. Bila pintu terbuka sebagian, akan muncul bunga es tebal di dalam <i>freezer</i>. Bila hal ini terjadi, singkirkan bunga es tersebut. Pastikan pintu kulkas selalu ditutup rapat dan bunga es tidak akan muncul kembali.</p>
Bila air menetes di lantai	<p>Posisi wadah penampung air (di belakang kulkas) mungkin tidak tepat, atau posisi selang pembuang tidak tepat untuk mengalirkan air ke wadah tersebut. Kulkas mungkin perlu digeser dari posisinya untuk memeriksa wadah dan selang tersebut.</p>
Pintu <i>freezer</i> terbuka setelah pintu kompartemen pendingin ditutupkan.	<p>Adalah normal bila pintu <i>freezer</i> terbuka sesaat dan menutup lagi ketika pintu kompartemen pendingin ditutupkan. Bila pintu <i>freezer</i> tidak menutup kembali, hal ini menunjukkan kabinet kulkas perlu dimiringkan ke belakang sedikit lagi. Bila untuk hal ini Anda menghubungi teknisi servis, akan ada biaya sebagai panggilan servis karena hal ini bukan masalah yang ditanggung garansi.</p>
Bila temperatur panas /hangat di sisi luar dan belakang kulkas.	<p>Dalam operasi normal, kulkas memindahkan panas dari bagian dalam ke bagian luar kabinet. Adalah normal bila bagian samping dan belakang kulkas menjadi hangat /panas ketika kulkas bekerja. Hal ini akan lebih terasa saat kulkas baru menyala dan dalam kondisi lingkungan panas.</p>

Bila kulkas mengalami masalah dan masalahnya tidak bisa diselesaikan setelah hal-hal di atas diperiksa, hubungi Pusat Servis resmi Electrolux atau dealer tempat Anda membeli kulkas. Siapkan nomor model, PNC 9 digit dan nomor seri 8 digit yang terdapat pada label di dalam kompartemen kulkas.



## PERINCIAN KONTAK LAYANAN KONSUMEN ELECTROLUX

### Thailand

Telepon Pusat Layanan Konsumen: (+66 2) 725 9000  
Electrolux Thailand Co., Ltd  
Electrolux Building  
14th Floor 1910 New Petchburi Road  
Bangkapi, Huay Kwang, Bangkok 10310  
Telepon Kantor: (+66 2) 725 9100  
Faks Kantor: (+66 2) 725 9299  
Email: [customercare@electrolux.co.th](mailto:customercare@electrolux.co.th)

### Malaysia

Telepon. Bebas Biaya Domestik: 1300-88-11-22  
Electrolux Home Appliances Sdn. Bhd  
7th Floor, Tower 2, Jaya 33, No. 3 Jalan Semangat, Seksyen  
13, 4610 Petaling Jaya, Selangor  
Telepon Kantor: (+60 3) 7843 5999  
Faks Kantor: (+60 3) 7955 5511  
Pusat Layanan Konsumen: Lot C6, No. 28, Jalan 15/22,  
Taman Perindustrian Tiong Nam, 40200 Shah Alam, Selangor.  
Saluran Langsung Konsumen: (+60 3) 5525 0800  
Faks: (+60 3) 5524 2521

### Indonesia

Layanan langsung konsumen: 08041119999  
PT. Electrolux Indonesia  
Jalan Tanah Abang ii No. 42 Lt. 5  
Petojo Selatan, Gambir  
Jakarta Pusat 10160  
Indonesia  
Email: [customercare@electrolux.co.id](mailto:customercare@electrolux.co.id)  
SMS & WA : 0812.8088.8863

### Filipina

Telepon. Bebas Biaya Domestik: 1-800-10-845-care 2273  
Saluran Langsung Konsumen: (+63 2) 845 care 2273  
Electrolux Phils Inc  
25th Floor, Equitable Bank Tower 8751  
Paseo De Roxas, Makati City  
1226 Philippines  
Telepon Kantor: (+63 2) 845 4510  
Faks Kantor: (+63 2) 845 4548  
Email: [wecare@electrolux.com](mailto:wecare@electrolux.com)

### Vietnam

Telepon. Bebas Biaya Domestik: 1800-58-88-99  
Telepon: (+84 8)3910 5465  
Electrolux Vietnam Ltd  
Floor 9th, A&B Tower  
76 Le Lai Street - Ben Thanh Ward - District 1  
Ho Chi Minh City  
Vietnam  
Telepon Kantor: (+84 8) 3910 5465  
Faks Kantor: (+84 8) 3910 5470  
Email: [vn care@electrolux.co.vn](mailto:vn care@electrolux.co.vn)

### Singapura

SALURAN LANGSUNG KONSUMEN: (+65) 67273699  
Electrolux S.E.A. Pte Ltd.  
1 Fusionopolis Place, West Lobby #07-10 Galaxis,  
Singapura 138522.  
Faks Kantor: (+65) 67273611  
Email: [customer-care.sin@electrolux.com](mailto:customer-care.sin@electrolux.com)

### Hongkong

DCH ELECTRICAL APPLIANCES SERVICE CENTRE  
4/F, DCH BUILDING, 20 KAI CHEUNG ROAD,  
KOWLOON BAY, HONG KONG  
SERVICE HOTLINE: (+852) 3193 9888  
EMAIL: [customercare@dch.com.hk](mailto:customercare@dch.com.hk)  
WEBSITE: [www.electrolux.com.hk](http://www.electrolux.com.hk)

Temukan lebih banyak lagi pemikiran kami di [electrolux.com.au](http://electrolux.com.au)

P/No: YZ000161011